

Katalog produktów  
Album of products  
Каталог Продукции

*Cantoni*<sup>®</sup>  
GROUP



[www.emit-motor.com.pl](http://www.emit-motor.com.pl)



### Szanowni Państwo

Mamy przyjemność przedstawić Państwu ofertę Zakładu Maszyn Elektrycznych EMIT S.A. wiodącego zakładu w branży maszyn elektrycznych na polskim rynku.

Jesteśmy w stanie zaoferować zaawansowane technicznie i technologicznie produkty, zdolne do zaspokojenia najwyższych wymagań naszych klientów, zarówno w obszarze nowych wyrobów, produkcji części do maszyn, jak również remontów. Nasz program produkcji dostosowujemy do zmieniających się potrzeb rynku, a nasi inżynierowie współpracują z klientami nad rozwiązaniem najbardziej skomplikowanych zadań, jakie przed nami stawiacie. Wszystkie obszary działalności spółki objęte zostały szerokimi przemianami, które umożliwiły firmie nawiązanie i kontynuowanie najlepszych wzorów z ponad 90-letniej tradycji.

Inwestycje w potencjał ludzki oraz najnowsze technologie, jakie poczyniono w ostatnich latach, zapewniają niezwykle dynamiczny rozwój techniczny, ciągłe rozszerzanie asortymentu oraz gwarantują najwyższą jakość produkowanych wyrobów.

Na osiągnięcie obecnych wyników decydujący wpływ miało ogromne zaangażowanie ludzi przekształcających firmę do działania na konkurencyjnym rynku.

EMIT jest spółką rentowną, o dobrej kondycji ekonomicznej, posiadającą płynność finansową i cieszącą się dobrą opinią odbiorców, dostawców oraz instytucji finansowych.

Potwierdzeniem skuteczności naszych działań i właściwej strategii przyjętej w spółce jest ciągłe doskonalenie polityki jakościowej zgodnie z wymaganiami systemu jakości ISO 9001.

Mamy nadzieję, że lektura następnych stron pozwoli Państwu lepiej poznać potencjał produkcyjny EMIT-u.

W imieniu Zarządu i Załogi Prezes Zarządu  
Włodzimierz Kęsicki

### Ladies and Gentlemen

We have the pleasure to introduce to you Zakład Maszyn Elektrycznych EMIT S.A., the leading company in the field of electric machines on Polish market.

We are in position to offer to you high-tech products, capable to suffice our clients requirements, either in the field of brand new goods, machine elements or electric machine overhauls. Our production programme is adjusted to changing market demands and our engineers co-operate with clients in solving the most difficult tasks, which you stand before us. We have widely revised all our activities, what enabled our company to refer to and continue the best examples from more than 90-years of tradition.

Investments in human potential and new technologies that we have done recently assures dynamic technological improvement, extension of range of goods and guarantees high quality of our products. The present success has been only possible thanks to great engagement of our employees involved in market orientation.

EMIT is a profitable company, in good economical condition, having financial liquidity and a good clients, suppliers and bankers opinion.

The evidence of efficiency of our business activities and a proper company strategy choice is continuous improvement of quality policy as required by implemented and maintained ISO 9001 standard.

We hope that reading of the subsequent pages will allow you to familiarise with EMIT's production potential.

On behalf of The Management and Staff  
Chairman of The Board

Włodzimierz Kęsicki

### Дамы и господа!

Мы рады представить Вам предложение Завода Электрических Машин АО EMIT - ведущей компании в области электрических машин на польском рынке. Мы можем предложить высокотехнологические продукты, способные удовлетворить самые взыскательные требования наших клиентов, как с точки зрения новых продуктов, производства деталей для машин, так и ремонтов.

Наша производственная программа все время учитывает изменяющиеся потребности рынка, а наши инженеры работают в тесном сотрудничестве с клиентами над решением самых сложных задач, поставленных перед нами. Все сферы деятельности компании подвергались изменениям, которые позволили компании продолжать и создавать лучшие образцы с более чем 90 -летней традицией.

Инвестиции в человеческий потенциал и новейшие технологии, которые были достигнуты в последние годы, обеспечивают динамический рост технического развития, непрерывное расширение ассортимента и гарантируют самое высокое качество наших продуктов. Для достижения настоящих результатов основное влияние оказало огромное участие людей, преобразовывающих компанию для работы в условиях конкурентного рынка.

EMIT - это прибыльная компания, с хорошим экономическим потенциалом, платежеспособная и пользующаяся хорошей репутацией среди покупателей, поставщиков и финансовых учреждений. Подтверждением эффективности наших действий и правильной стратегии, принятой в компании, является постоянное совершенствование политики в области качества в соответствии с требованиями системы менеджмента качества ISO 9001. Мы надеемся, что следующие страницы помогут Вам лучше понять производственный потенциал завода EMIT.

От имени руководства и персонала  
компании. Президент правления

Włodzimierz Kęsicki

**СИСТЕМА СЕРТИФИКАЦИИ ГОСТ Р**  
ФЕДЕРАЛЬНОЕ АГЕНТСТВО ПО ТЕХНИЧЕСКОМУ РЕГУЛИРОВАНИЮ И МЕТРОЛОГИИ

**СЕРТИФИКАТ СООТВЕТСТВИЯ**

№ РОСС PL.ME92.B02354  
Срок действия с 28.02.2011 по 27.02.2014  
№ 0030461

**ОРГАН ПО СЕРТИФИКАЦИИ** РОСС RU.0001.11ME92  
НЕГОСУДАРСТВЕННЫЙ ФОНД "МЕЖОТРАСЛЕВОЙ ОРГАН СЕРТИФИКАЦИИ "СЕРТИУМ"  
Юридический адрес: Россия, 117910, г. Москва, Ленинский проспект, 29. Адрес ОС: 140004, г. Люберцы, ул. Электрификации, 26. Телефон/факс 554 70 27. E-mail: sertium@hotmail.ru.

**ПРОДУКЦИЯ** Электродвигатели рудничные взрывозащищенные типа dSh  
Техническая документация изготовителя. Серийный выпуск  
КОД ОК 005 (ОКП): 33 4100

**СООТВЕТСТВУЕТ ТРЕБОВАНИЯМ НОРМАТИВНЫХ ДОКУМЕНТОВ**  
ГОСТ Р 51330.0-99; ГОСТ Р 51330.1-99;  
ГОСТ Р 51330.20-99; ГОСТ 12.2.007.0-75,  
Правил безопасности в угольных шахтах (ПБ 05-618-03);  
Правил устройства электроустановок (ПУЭ).  
КОД ТН ВЭД России: 8501 53 990 0

**ИЗГОТОВИТЕЛЬ** Фирма "Zakład Maszyn Elektrycznych EMIT S.A."  
99-320, Польша, Żychlin, ul. Narutowicza, 72

**СЕРТИФИКАТ ВЫДАН** Фирме "Zakład Maszyn Elektrycznych EMIT S.A."  
99-320, Польша, Żychlin, ul. Narutowicza, 72

**НА ОСНОВАНИИ**  
Протокола № 031ME-2011 экспертизы технической документации, проверки конструкции и сертификационных испытаний электродвигателя рудничного взрывозащищенного типа dSh от 15.02.2011 г. (НФ МОС "Сертium" - ИЛ взрывозащищенного и рудничного оборудования, аттестат аккредитации № РОСС RU.0001.217Б05 от 03.02.2010 г.), Акта о результатах анализа состояния производства от 21.01.2011 г. (НФ МОС "Сертium" - ОС взрывозащищенного и рудничного оборудования, аттестат аккредитации № РОСС RU.0001.11ME92 от 03.02.2010 г.).

**ДОПОЛНИТЕЛЬНАЯ ИНФОРМАЦИЯ** Схема сертификации - Iа. Знак соответствия наносится на каждую часть каждой единицы сертифицированной продукции и (или) на сопроводительную документацию по ГОСТ Р 50460-92. Сертификат действителен с Приложением.

Руководитель органа: А.Н. Шатило  
Эксперт: А.Т. Ермаки

Сертификат имеет юридическую силу на всей территории Российской Федерации



## Historia firmy

Fabrykę Polskich Zakładów Elektrycznych Brown-Boveri S.A. w Żychlinie utworzono w 1921 roku. Uruchomiono produkcję silników trójfazowych, transformatorów, prądnic współpracujących m. in. z silnikami Diesla, a później pierwszych w Polsce silników tramwajowych. Zakład działalność produkcyjną rozpoczął w 1923r.

Głównymi odbiorcami wyrobów ówczesnej fabryki w Żychlinie był przemysł papierniczy, włókienniczy, chemiczny i górnictwo, a także przemysł "okrętowo-morski" - przede wszystkim marynarka wojenna. Szczytowym osiągnięciem w tej dziedzinie był silnik główny do polskiej łodzi podwodnej.

Kilka lat przed wybuchem II wojny światowej fabryka w Żychlinie wygrała przetarg na dostawę transformatorów dla odcinka Mościce-Starachowice, pierwszej w Polsce linii wysokiego napięcia Rożnów - Warszawa. Po wojnie fabrykę Rohn-Zieliński w wyniku nacjonalizacji upaństwowiono, spółkę rozwiązano, a zakład otrzymał nazwę Zakłady Wytwórcze Maszyn Elektrycznych i Transformatorów M-1. Produkcję wznowiono 15 marca 1945 r. W roku 1967 zakład przyjął nazwę Zakłady Wytwórcze Maszyn Elektrycznych i Transformatorów EMIT.

W kolejnych latach EMIT staje się jednym z podstawowych dostawców dla inwestującego przemysłu sektora paliwowo-energetycznego rozwijając asortyment produkowanych wyrobów. Zakład należy do ścisłej czołówki w swojej branży.

W roku 1991 zakład zostaje przekształcony w jednoosobową spółkę Skarbu Państwa z nazwą Zakłady Wytwórcze Maszyn Elektrycznych Transformatorów EMIT S.A. w Żychlinie.

W 1995 roku EMIT wchodzi do grona 500 największych firm produkcyjnych w Polsce. W wyniku procesu prywatyzacji w 1997 roku właścicielem ponad 70% akcji spółki staje się Elektrim S.A. w Warszawie.

W latach 2000-2002 spółki grupy kapitałowej Elektrim-Motor, w tym EMIT zostają przejęte przez włoskiego inwestora. Spółka przyjmuje nazwę - Zakład Maszyn Elektrycznych EMIT S.A. w Żychlinie. W roku 2002 na bazie spółek produkcyjnych oraz biura sprzedaży eksportowej Cantoni Motor S.A. w Warszawie powstaje Grupa Cantoni - największy w Polsce producent oraz dostawca silników i napędów elektrycznych.

## History

Polish Factory of Electric Machines Brown Boveri S.A. in Żychlin was founded in 1921. The factory started production of three-phase electric motors, transformers, generators operating, for example, with Diesel engines, and later - as the first factory in Poland - tramway motors. The factory manufacturing activity was started in 1923.

At that time the most important clients for factory in Żychlin were paper, textile, chemical industries, mining industry and shipbuilding industry - in majority navy. The top accomplishment in this field was a main motor for Polish submarine.

Several years before the World War II the company from Żychlin won a tender for supplying transformers for the first High Voltage power transmission line Rożnów-Warsaw, Mościce-Starachowice section. After the War Rohn-Zielinski factory was nationalised and the new enterprise received name „Zakłady Wytwórcze Maszyn Elektrycznych i Transformatorów M-1”. Production was restored on 15 March 1945. In 1967 the factory changed its name for „Zakłady Wytwórcze Maszyn Elektrycznych i Transformatorów.

EMIT became one of major suppliers for fuel and power industry, developing its range of production at the same time. The factory belongs to the leading manufacturers in its specialty.

In 1991 the factory became a State-owned joint stock company with name „Zakłady Wytwórcze Maszyn Elektrycznych i Transformatorów S.A.”

In 1995 EMIT entered the group of 500 biggest manufacturing companies in Poland. In 1997 as a result of privatization ELEKTRIM S.A. from Warsaw became an owner of 70% of company's shares.

In years 2000-2002 companies from Elektrim-Motor group, including EMIT, were taken over by Italian investor. The factory receives name „Zakład Maszyn Elektrycznych „EMIT” S.A.” In 2002 on the basis of manufacturing plants and Cantoni Motor export sales office in Warsaw, the Cantoni Group was founded - the biggest manufacturer and supplier of electric motors and electric drives in Poland.

## История

Польский завод по энергетическому оборудованию АО Brown-Boveri в Жихлине был создан в 1921 году. Производство началось с трехфазных двигателей, трансформаторов, генераторов с дизельными двигателями, а позднее - первых в Польше двигателей для трамваев. Завод начал производство в 1923г.

В это время основными заказчиками продукции завода в Жихлине были целлюлозно-бумажная, текстильная, химическая и горнодобывающая промышленность, а также морская и судостроительная промышленность - прежде всего для военно-морского флота. Главным достижением в этой области был основной двигатель для польской подводной лодки.

За несколько лет до начала Второй мировой войны, завод в Жихлине выиграл тендер на поставку трансформаторов для участка Мостице-Старачовице, первой в Польше линии высокого напряжения Рожнув - Варшава. После войны завод Rohn-Zieliński был национализирован, общество прекратило деятельность, а завод получил название Завод по Строительству Электромашин и Трансформаторов М-1. Производство возобновлено 15 марта 1945 года. В 1967 году завод принял новое название Завод по Строительству Электромашин и Трансформаторов EMIT.

В последующие годы EMIT становится одним из основных поставщиков для инвестиционной промышленности топливно-энергетического сектора, развивая ассортимент изготавливаемых продуктов. Завод является одним из лидеров в своей отрасли.

В 1991 году завод преобразовался в единоличное общество Государственного казначейства под названием Завод по Строительству Электрических Машин и Трансформаторов АО EMIT в Жихлине.

В 1995 году EMIT вошел в число 500 самых крупных производственных компаний в Польше. В результате процесса приватизации в 1997 году владельцем более 70% акций общества становится АО Elektrim в Варшаве.

В 2000-2002 годах Общества группы с капиталом Elektrim-Motor, в том числе EMIT, переходят в руки итальянского инвестора. Общество принимает название - Завод Электрических Машин АО EMIT в Жихлине. В 2002 году на базе производственных предприятий и офиса по экспортной продаже АО Cantoni Motor в Варшаве создается Группа Cantoni - самый крупный в Польше производитель и поставщик электрических машин и приводов.

**EC-TYPE EXAMINATION CERTIFICATE**

Equipment, protective systems and components intended for use in potentially explosive atmospheres - Directive 94/9/EC

EC - type examination certificate:

**KDB 08ATEX094X**

Equipment or protective system:  
**Three-phase induction electrical motors type dSh355H2.**

Manufacturer:  
**Zakład Maszyn Elektrycznych „EMIT” SA**

Address:  
**ul. Narutowicza 72, 99-320 Żychlin, POLAND**

This equipment and any acceptable variation thereto is specified in the schedule to this certificate and the documents therein referred to.

Główny Instytut Górnictwa, Notified Body number 1453 in accordance with Article 9 of Directive 94/9/EC of 23 March 1994, certifies that this equipment and protective system has been found to comply with the Essential Health and Safety Requirements relating to the design and construction of equipment and protective systems intended for use in potentially explosive atmospheres given in Annex II to the Directive.  
The examination and test results are recorded in confidential report KDB No. 08.064 [T-6144]

Compliance with the Essential Health and Safety Requirements has been assured by compliance with:  
EN 60079-0:2006; EN 60079-1:2004+AC:2006;  
EN 60079-7:2003

If the sign „X” is placed after the certificate number, it indicates that the equipment or protective system is subject to special conditions for safe use specified in the schedule to this certificate.

This EC-type examination certificate relates only to the design and construction of the specified equipment and protective system in accordance with Directive 94/9/EC. Further requirements of the Directive may apply to the manufacturing process and supply of this equipment or protective system. These are not covered by this certificate.

The marking of the equipment or protective system shall include the following:  
**Ex II 2G Ex de IIB+B<sub>2</sub> T3**

Date of issue: 31.03.2008  
Date of English version: 3.04.2008

SPECIALISTA ds. CERTYFIKACJI  
PRACODZEN PRZEDSIEMWOSTKOWYCH  
mgr inż. Włodzisław Kwiatkowski

Główny Instytut Górnictwa  
Zespół Certyfikacji Wyrobów  
S2 „Jahowa”  
ul. Pofleńska 72  
01-199 Młaków  
tel. (+48) 22 3246550  
fax. (+48) 22 3224931  
www.gig.katowice.pl

KIEROWNIK  
Zespołu Certyfikacji Wyrobów  
KB „BARBARA” Młaków  
doc. & hab. inż. Krzysztof Cjuchaj

Page 1 of 4

This certificate and its schedule may only be reproduced in its entirety and without change



# CERTYFIKAT CERTIFICATE

Przyznany organizacji:  
Issued for:

**Zakład Maszyn Elektrycznych "EMIT" S.A.**  
**ul. Narutowicza 72**  
**99-320 Żychlin**

Biuro Certyfikacji Polskiego Rejestru Statków S.A., al. gen. Józefa Hallera 126, 80-416 Gdańsk, zaświadcza, że System Zarządzania Jakością wyżej wymienionej organizacji został oceniony i stwierdzono jego zgodność z wymaganiami:

Certification Bureau of Polski Rejestr Statków S.A., al. gen. Józefa Hallera 126, 80-416 Gdańsk, certifies that the Quality Management System of the above organization has been assessed and found to be in accordance with the requirements of:

**ISO 9001:2000**

Zakres certyfikacji:

PROJEKTOWANIE I PRODUKCJA:  
- SILNIKÓW INDUKCYJNYCH TRÓJFAZOWYCH  
- GENERATORÓW SYNCHRONICZNYCH  
- MASZYN PRĄDU STAŁEGO  
- ZESPOŁÓW PRĄDOTWÓRCZYCH  
- CZĘŚCI I PODZESPOŁÓW DO MASZYN ELEKTRYCZNYCH  
- KONSTRUKCJI SPAWANYCH  
ORAZ REMONTY MASZYN ELEKTRYCZNYCH

Scope of certification:

DESIGN AND MANUFACTURE OF:  
- THREE-PHASE INDUCTION MOTORS  
- SYNCHRONOUS GENERATORS  
- POWER GENERATING SETS  
- PARTS AND SUBASSEMBLIES FOR ELECTRIC MACHINES  
- WELDED STRUCTURES  
AND REPAIRS OF ELECTRIC MACHINES

Pierwsze wydanie Certyfikatu: **23.01.1997**  
Certificate first issue:

Certyfikat jest ważny do: **21.01.2012**  
The Certificate is valid until:

Nr Certyfikatu: **NC-034**  
Certificate No.:



AC 014  
QMS

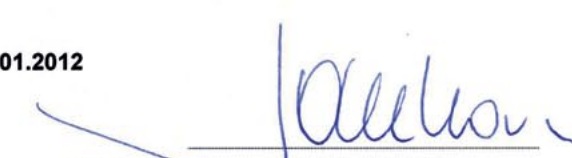

  
Jan Jankowski

  
Andrzej Kufel

Gdańsk, 22.01.2009

TRÓJFAZOWE SILNIKI KLATKOWE ŚREDNIEGO NAPIĘCIA 2000-6600V  
SYSTEM CHŁODZENIA: IC411  
THREE-PHASE SQUIRREL-CAGE MV-MOTORS: 2000-6600V  
SYSTEM OF COOLING: IC411  
ТРЕХФАЗНЫЕ ДВИГАТЕЛИ ВЫСОКОГО НАПРЯЖЕНИЯ 2000-6600В  
СИСТЕМА ОХЛАЖДЕНИЯ IC411

TRÓJFAZOWY SILNIK KLATKOWY TYPU Sh500H4E  
1400kW, 1495rpm, 6000V, 50Hz, IP55

THREE-PHASE SQUIRREL-CAGE MOTOR OF TYPE Sh500H4E

ТРЕХФАЗНЫЙ ДВИГАТЕЛЬ С КОРОТКОЗАМКНУТЫМ РОТОРОМ ТИПА Sh500H4E



TRÓJFAZOWE SILNIKI KLATKOWE WYSOKIEGO NAPIĘCIA 10-11kV  
SYSTEM CHŁODZENIA: IC411  
THREE-PHASE SQUIRREL-CAGE HV-MOTORS: 10-11kV  
SYSTEM OF COOLING: IC411  
ТРЕХФАЗНЫЕ ДВИГАТЕЛИ ВЫСОКОГО НАПРЯЖЕНИЯ 10000-11000В  
СИСТЕМА ОХЛАЖДЕНИЯ IC411

TRÓJFAZOWY SILNIK KLATKOWY TYPU Sh 400HV2A  
200kW, 2982RPM, 10kV/50Hz, IP55

THREE-PHASE SQUIRREL-CAGE MOTOR OF TYPE Sh 400HV2A

ТРЕХФАЗНЫЙ ДВИГАТЕЛЬ С КОРОТКОЗАМКНУТЫМ РОТОРОМ ТИПА Sh 400HV2A

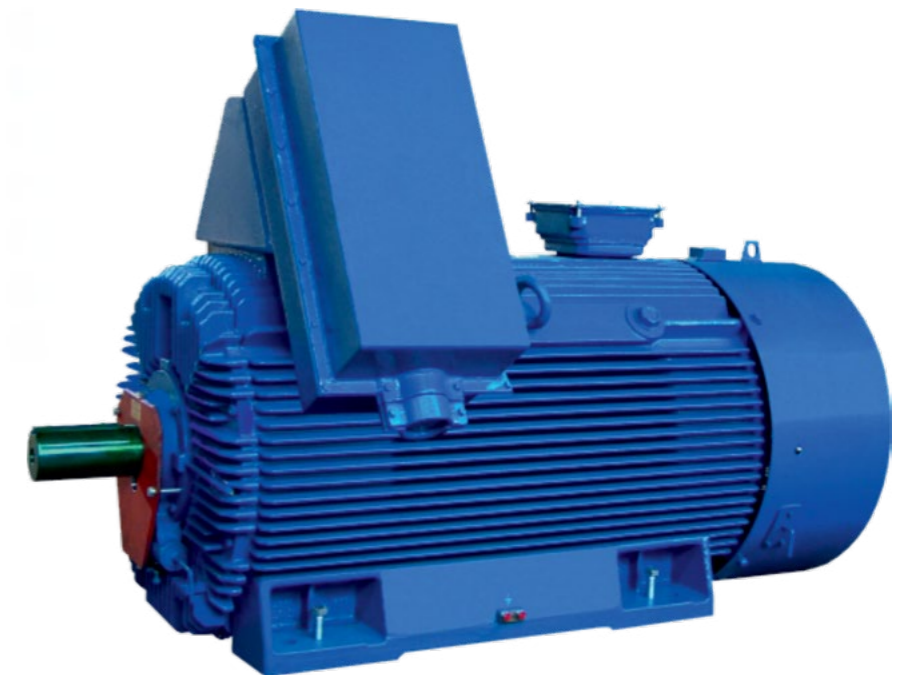
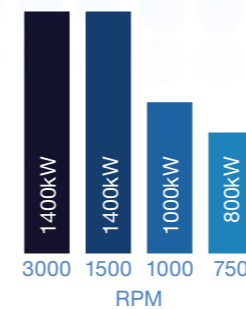
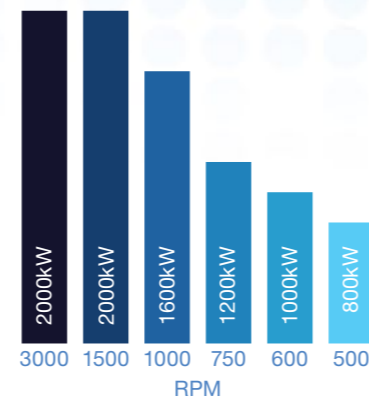
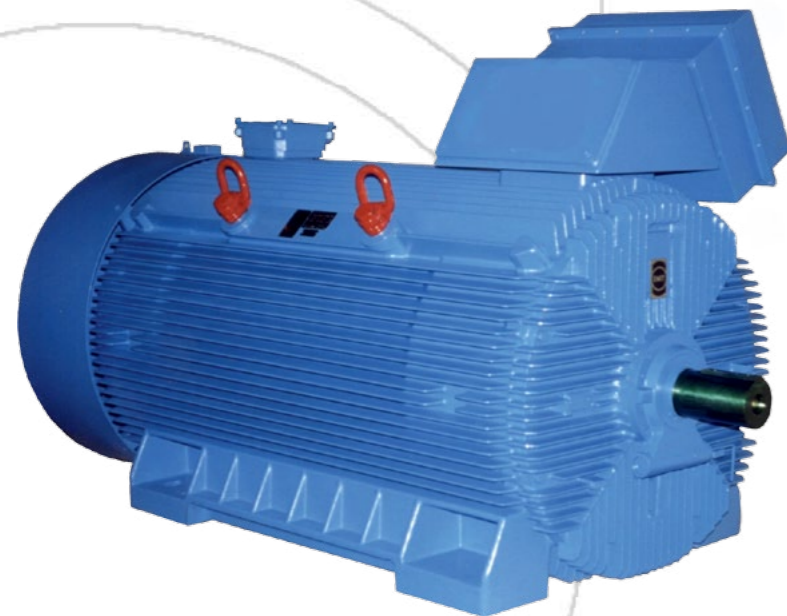

TRÓJFAZOWE SILNIKI KLATKOWE ŚREDNIEGO NAPIĘCIA 2000-6600V  
SYSTEM CHŁODZENIA: IC611 (POWIETRZE-POWIETRZE)  
THREE-PHASE SQUIRREL-CAGE MV-MOTORS: 2000-6600V  
SYSTEM OF COOLING: IC611 (AIR-AIR)  
ТРЕХФАЗНЫЕ ДВИГАТЕЛИ ВЫСОКОГО НАПЯЖЕНИЯ МОДУЛЬНОЙ КОНСТРУКЦИИ 2000-6600В  
СИСТЕМА ОХЛАЖДЕНИЯ IC611 (ВОЗДУХ-ВОЗДУХ)

**TRÓJFAZOWY SILNIK KLATKOWY TYPU Sf710Y8B**  
2100kW, 746rpm, 2100V, 50Hz, IP55

THREE-PHASE SQUIRREL-CAGE MOTOR OF TYPE Sf710Y8B

ТРЕХФАЗНЫЙ ДВИГАТЕЛЬ С КОРОТКОЗАМКНУТЫМ РОТОРОМ ТИПА Sf710Y8B

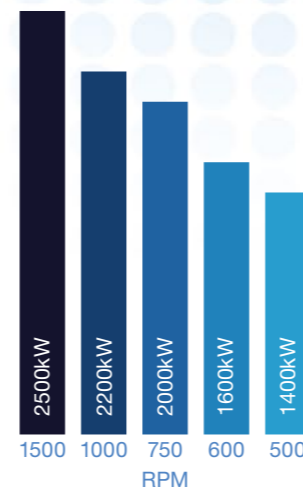

TRÓJFAZOWE SILNIKI KLATKOWE ŚREDNIEGO NAPIĘCIA 6000-6600V  
SYSTEM CHŁODZENIA: IC81W (POWIETRZE-WODA)  
THREE-PHASE SQUIRREL-CAGE MV-MOTORS: 2000-6600V  
SYSTEM OF COOLING: IC81W (AIR-WATER)  
ТРЕХФАЗНЫЕ ДВИГАТЕЛИ ВЫСОКОГО НАПЯЖЕНИЯ 2000-6600В  
СИСТЕМА ОХЛАЖДЕНИЯ IC81W (ВОЗДУХ-ВОДА)

**TRÓJFAZOWY SILNIK KLATKOWY TYPU Sfw500-2D**  
3150kW, 2987rpm, 6000V, 50Hz, IP55

THREE-PHASE SQUIRREL-CAGE MOTOR OF TYPE Sfw500-2D

ТРЕХФАЗНЫЙ ДВИГАТЕЛЬ С КОРОТКОЗАМКНУТЫМ РОТОРОМ ТИПА Sfw500-2D



TRÓJFAZOWE SILNIKI KLATKOWE NISKIEGO NAPIĘCIA 380-1000V WYSOKIEJ SPRAWNOŚCI  
SYSTEM CHŁODZENIA: IC411  
THREE-PHASE SQUIRREL-CAGE ENERGY EFFICIENCY LV-MOTORS: 380-1000V  
SYSTEM OF COOLING: IC411  
ТРЕХФАЗНЫЕ ДВИГАТЕЛИ НИЗКОГО НАПРЯЖЕНИЯ С ВЫСОКИМ К.П.Д 380-1000 В  
СИСТЕМА ОХЛАЖДЕНИЯ IC411

TRÓJFAZOWY SILNIK KLATKOWY WYSOKIEJ SPRAWNOŚCI TYPU SEE355ML4B  
315kW, 1489rpm, 400V, 50Hz, IP55

THREE-PHASE ENERGY EFFICIENCY SQUIRREL-CAGE MOTOR OF TYPE SEE355ML4B

ТРЕХФАЗНЫЙ ДВИГАТЕЛЬ С ВЫСОКИМ К.П.Д ТИПА SEE355ML4B

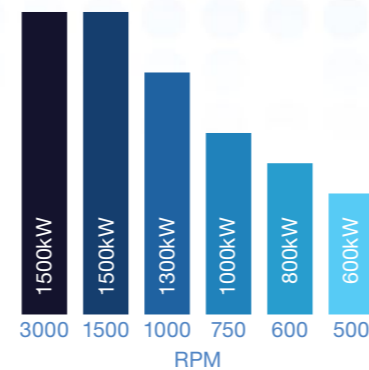

TRÓJFAZOWE SILNIKI KLATKOWE NISKIEGO NAPIĘCIA 380-690V  
SYSTEM CHŁODZENIA: IC01  
THREE-PHASE SQUIRREL-CAGE LV-MOTORS: 380-690V  
SYSTEM OF COOLING: IC01  
ТРЕХФАЗНЫЕ ДВИГАТЕЛИ НИЗКОГО НАПРЯЖЕНИЯ 380-690В  
СИСТЕМА ОХЛАЖДЕНИЯ IC01

TRÓJFAZOWY SILNIK KLATKOWY TYPU SCh315ML4C  
250kW, 1489rpm, 400V, 50Hz, IP23

THREE-PHASE SQUIRREL-CAGE MOTOR OF TYPE SCh315ML4C

ТРЕХФАЗНЫЙ ДВИГАТЕЛЬ ТИПА SCh315ML4C



TRÓJFAZOWE SILNIKI PIERŚCIENIOWE NISKIEGO NAPIĘCIA 380-1000V  
SYSTEM CHŁODZENIA: IC411  
THREE-PHASE SLIP-RING LV-MOTORS: 380-1000V  
SYSTEM OF COOLING: IC411  
ТРЕХФАЗНЫЕ ДВИГАТЕЛИ НИЗКОГО НАПЯЖЕНИЯ С ФАЗНЫМ РОТОРОМ 380-1000В  
СИСТЕМА ОХЛАЖДЕНИЯ IC411

TRÓJFAZOWY SILNIK PIERŚCIENIOWY TYPU SUg355L4  
250kW, 1489rpm, 400V, 50Hz, IP54

THREE-PHASE SLIP-RING MOTOR OF TYPE SUg355L4

ТРЕХФАЗНЫЙ ДВИГАТЕЛЬ С ФАЗНЫМ РОТОРОМ ТИПА SUg355L4

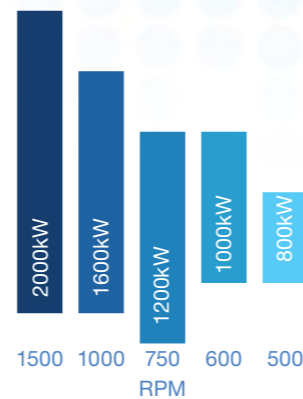

TRÓJFAZOWE SILNIKI KLATKOWE PRZECIWWYBUCHOWE  
SYSTEM CHŁODZENIA: IC511  
THREE-PHASE SQUIRREL-CAGE EXPLOSION-PROOF MOTORS  
SYSTEM OF COOLING: IC511  
ТРЕХФАЗНЫЕ ДВИГАТЕЛИ ВЫСОКОГО НАПЯЖЕНИЯ В ВЗРЫВОЗАЩИЩЕННОЙ КОНСТРУКЦИИ

TRÓJFAZOWY SILNIK KLATKOWY TYPU dSLfr800H8C-E  
1200kW, 746rpm, 6000V, 50Hz, IP55, Exd I Mb, Exd II (CH4) Gb

THREE-PHASE SQUIRREL-CAGE MOTOR OF TYPE dSLfr800H8C-E

ТРЕХФАЗНЫЙ ДВИГАТЕЛЬ ТИПА dSLfr800H8C-E





SILNIKI DUŻEJ MOCY, ŚREDNIEGO NAPIĘCIA  
SYSTEM CHŁODZENIA: IC511  
HIGH POWER MEDIUM VOLTAGE MOTORS  
SYSTEM OF COOLING: IC 511  
ТРЕХФАЗНЫЕ ДВИГАТЕЛИ ВЫСОКОГО НАПРЯЖЕНИЯ БОЛЬШОЙ МОЩНОСТИ  
СИСТЕМА ОХЛАЖДЕНИЯ IC511

TRÓJFAZOWY SILNIK KLATKOWY TYPU Sfr1000H8D  
3200kW, 747rpm, 6000V, 50Hz, IP55

THREE-PHASE SQUIRREL-CAGE MOTOR OF TYPE Sfr1000H8D

ТРЕХФАЗНЫЙ ДВИГАТЕЛЬ ТИПА Sfr1000H8D



TRÓJFAZOWE PIONOWE SILNIKI KLATKOWE ŚREDNIEGO NAPIĘCIA  
SYSTEM CHŁODZENIA: IC511  
THREE-PHASE SQUIRREL-CAGE MV VERTICAL MOTORS  
SYSTEM OF COOLING: IC511  
ТРЕХФАЗНЫЕ ДВИГАТЕЛИ ВЫСОКОГО НАПРЯЖЕНИЯ БОЛЬШОЙ МОЩНОСТИ  
В ВЕРТИКАЛЬНОМ ИСПОЛНЕНИИ

TRÓJFAZOWY SILNIK KLATKOWY TYPU SVf80016B  
1150kW, 372rpm, 6000V, 50Hz, IP55

THREE-PHASE SQUIRREL-CAGE MOTOR OF TYPE SVf80016B

ТРЕХФАЗНЫЙ ДВИГАТЕЛЬ ТИПА SVf80016B



TRÓJFAZOWE SILNIKI PIERŚCIENIOWE ŚREDNIEGO NAPIĘCIA 2000-6600V  
SYSTEM CHŁODZENIA: IC611 (POWIETRZE-POWIETRZE)  
THREE-PHASE SLIP-RING MV-MOTORS: 2000-6600V  
SYSTEM OF COOLING: IC611 (AIR-AIR)  
ТРЕХФАЗНЫЕ ДВИГАТЕЛИ ВЫСОКОГО НАПРЯЖЕНИЯ С ФАЗНЫМ РОТОРОМ 2000-6600В  
СИСТЕМА ОХЛАЖДЕНИЯ IC611 (ВОЗДУХ-ВОЗДУХ)

**TRÓJFAZOWY SILNIK PIERŚCIENIOWY TYPU SUf560H6**  
1120kW, 988rpm, 6000V, 50Hz, IP55

THREE-PHASE SLIP-RING MOTOR OF TYPE SUf560H6

ТРЕХФАЗНЫЙ ДВИГАТЕЛЬ С ФАЗНЫМ РОТОРОМ ТИПА SUf560H6

TRÓJFAZOWE SILNIKI KLATKOWE PRZECIWWYBUCHOWE  
ŚREDNIEGO NAPIĘCIA 3000-6600V  
THREE-PHASE SQUIRREL-CAGE EXPLOSION-PROOF MOTORS  
MV-MOTORS: 3000-6600V  
ТРЕХФАЗНЫЕ ДВИГАТЕЛИ ВЫСОКОГО НАПРЯЖЕНИЯ  
В ВЗРЫВОЗАЩИЩЕННОЙ КОНСТРУКЦИИ 3000-6600В

**TRÓJFAZOWY SILNIK KLATKOWY TYPU pSf710Y2-G**  
1400kW, 2985rpm, 6000V, 50Hz, IP55

THREE-PHASE SQUIRREL-CAGE MOTOR OF TYPE pSf710Y2-G

ТРЕХФАЗНЫЙ ДВИГАТЕЛЬ ТИПА pSf710Y2-G

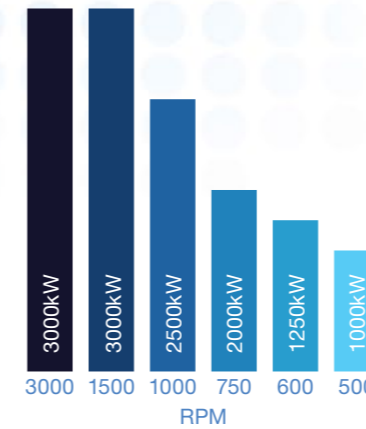
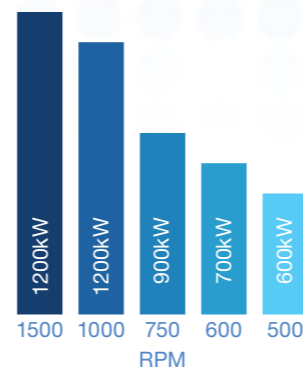
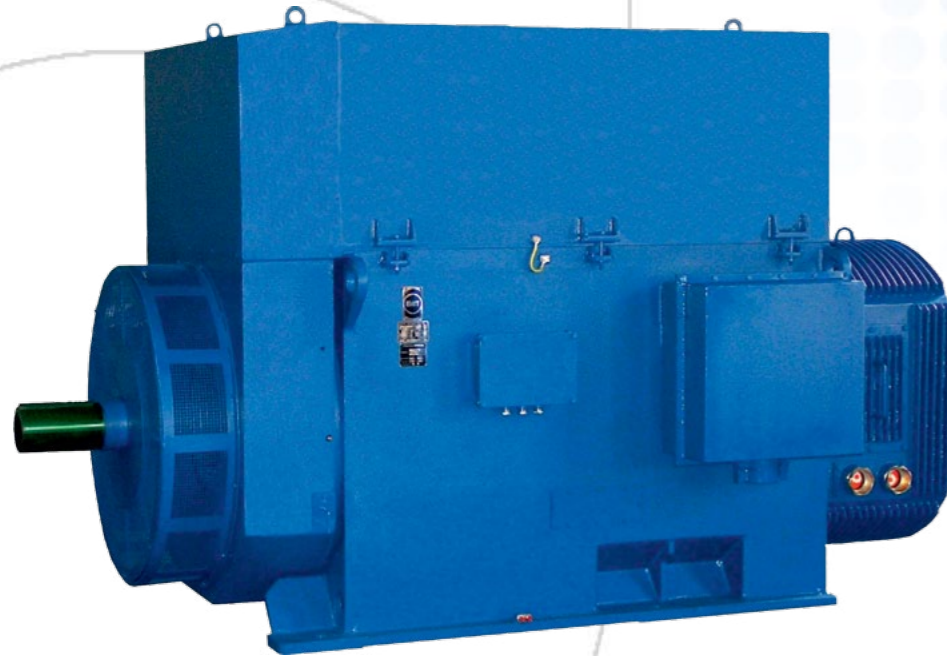

TRÓJFAZOWE SILNIKI KLATKOWE PRZECIWWYBUCHOWE WYSOKIEGO NAPIĘCIA: 10-11KV  
SYSTEM CHŁODZENIA: IC411  
THREE-PHASE SQUIRREL-CAGE EXPLOSION-PROOF MOTORS HIGH VOLTAGE: 10-11KV  
SYSTEM OF COOLING: IC411  
ТРЕХФАЗНЫЕ ДВИГАТЕЛИ ВЫСОКОГО НАПЯЖЕНИЯ В ВЗРЫВОЗАЩИЩЕННОЙ КОНСТРУКЦИИ 10000-11000В  
СИСТЕМА ОХЛАЖДЕНИЯ IC411

TRÓJFAZOWY SILNIK KLATKOWY TYPU dSh500HV4C  
800kW, 1493rpm, 10000V, 50Hz, IP55, Ex de IIB T4  
THREE-PHASE SQUIRREL-CAGE MOTOR OF TYPE dSh500HV4C  
ТРЕХФАЗНЫЙ ДВИГАТЕЛЬ ТИПА dSh500HV4C



TRÓJFAZOWE SILNIKI KLATKOWE PRZECIWWYBUCHOWE  
ŚREDNIEGO NAPIĘCIA 3000-6600V  
THREE-PHASE SQUIRREL-CAGE EXPLOSION-PROOF  
MV-MOTORS : 3000-6600V  
ТРЕХФАЗНЫЕ ДВИГАТЕЛИ ВЫСОКОГО НАПЯЖЕНИЯ  
В ВЗРЫВОЗАЩИЩЕННОЙ КОНСТРУКЦИИ

TRÓJFAZOWY SILNIK KLATKOWY TYPU dSh560H6C  
1500kW, 996rpm, 6000V, 50Hz, IP55  
THREE-PHASE SQUIRREL-CAGE MOTOR OF TYPE dSh560H6C  
ТРЕХФАЗНЫЙ ДВИГАТЕЛЬ ТИПА dSh560H6C

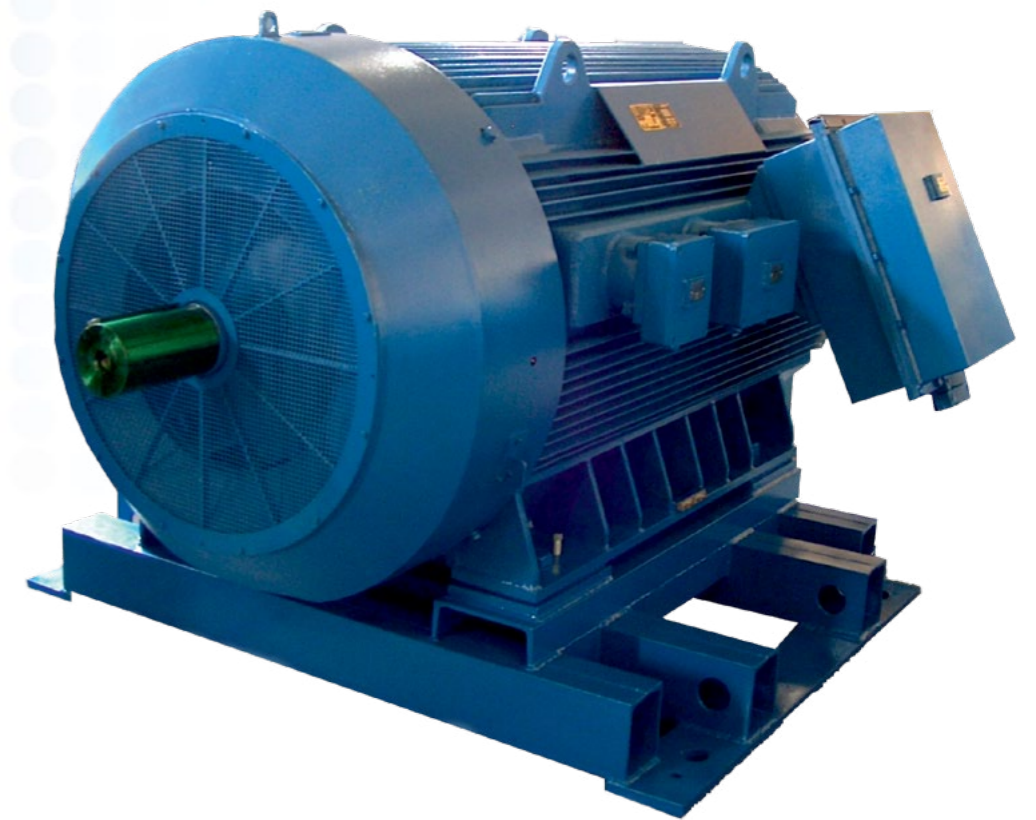

TRÓJFAZOWE SILNIKI KLATKOWE DLA PRZEMYSŁU GÓRNICZEGO  
SYSTEM CHŁODZENIA: IC37W (CHŁODZENIE WODNE)  
THREE-PHASE SQUIRREL-CAGE MOTORS FOR MINING INDUSTRY  
SYSTEM OF COOLING: IC37W (WATER-COOLED)  
ТРЕХФАЗНЫЕ ЭЛЕКТРОДВИГАТЕЛИ С КОРОТКОЗАМКНУТЫМ РОТОРОМ ДЛЯ ШАХТ  
СИСТЕМА ОХЛАЖДЕНИЯ ICW37

SILNIK INDUKCYJNY DO NAPĘDU KOMBAJNÓW GÓRNICZYCH TYPU dSKgw315L4  
315kW, 1484rpm, 1000V, 50Hz, IC37W, EExd I

INDUCTION MOTOR FOR COMBINED CUTTER LOADER OF TYPE dSKgw315L4

ТРЕХФАЗНЫЙ ДВИГАТЕЛЬ ДЛЯ ПРИВОДА КОМБАЙНА ТИПА dSKgw315L4

TRÓJFAZOWE SILNIKI KLATKOWE DLA PRZEMYSŁU GÓRNICZEGO  
SYSTEM CHŁODZENIA: IC37W (CHŁODZENIE WODNE)  
THREE-PHASE SQUIRREL-CAGE MOTORS FOR MINING INDUSTRY  
SYSTEM OF COOLING: IC37W (WATER-COOLED)  
ТРЕХФАЗНЫЕ ЭЛЕКТРОДВИГАТЕЛИ С КОРОТКОЗАМКНУТЫМ РОТОРОМ ДЛЯ ШАХТ  
СИСТЕМА ОХЛАЖДЕНИЯ ICW37

SILNIK INDUKCYJNY DO NAPĘDU PRZENOŚNIKÓW TAŚMOWYCH  
TYP dSKgwp500Y4, 500KW, 1485RPM, 3300V/50HZ, IC37W, EEXD I

INDUCTION MOTOR FOR COMBINED CUTTER LOADER OF TYPE dSKgwp500Y4

ТРЕХФАЗНЫЙ ДВИГАТЕЛЬ ДЛЯ ПРИВОДА КОНВЕЙЕРА ТИПА dSKgwp500Y4

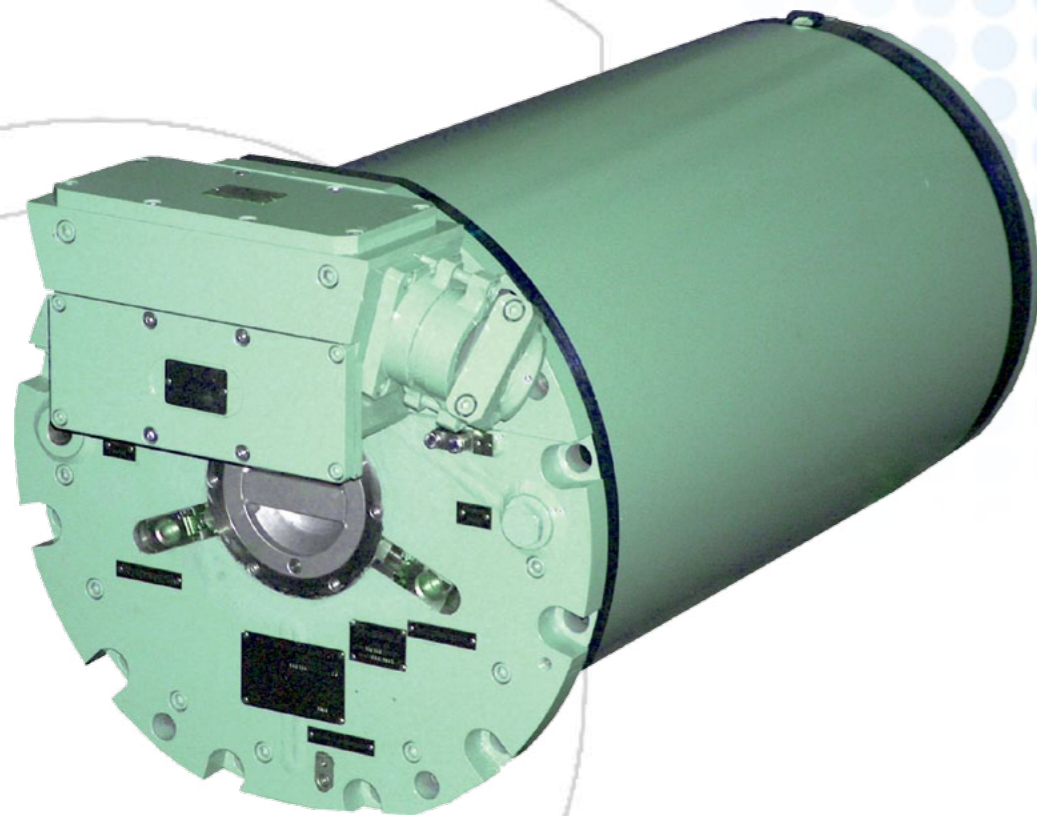

TRÓJFAZOWE SILNIKI KLATKOWE PRZECIWWYBUCHOWE  
NISKIEGO NAPIĘCIA 380-1000V  
THREE-PHASE SQUIRREL-CAGE EXPLOSION-PROOF  
LV-MOTORS: 380-1000V  
ТРЕХФАЗНЫЕ ДВИГАТЕЛИ НИЗКОГО НАПРЯЖЕНИЯ  
В ВЗРЫВОЗАЩИЩЕННОЙ КОНСТРУКЦИИ 380-1000В

TRÓJFAZOWY SILNIK KLATKOWY TYPU ExSh355H4Ds Z PRZENOŚNIKIEM  
TAŚMOWYM FIRMY PIOMA  
355kW, 1490rpm, 1000V, 50Hz, IP55, I M2 EExd I/2G EExd IIBT4  
THREE-PHASE SQUIRREL-CAGE MOTOR OF TYPE ExSh355H4Ds WITH CONVEYOR FROM PIOMA COMPANY  
ТРЕХФАЗНЫЙ ДВИГАТЕЛЬ ТИПА ExSh355H4Ds С КОНВЕЙЕРОМ СДЕЛАН КОМПАНИЕЙ PIOMA

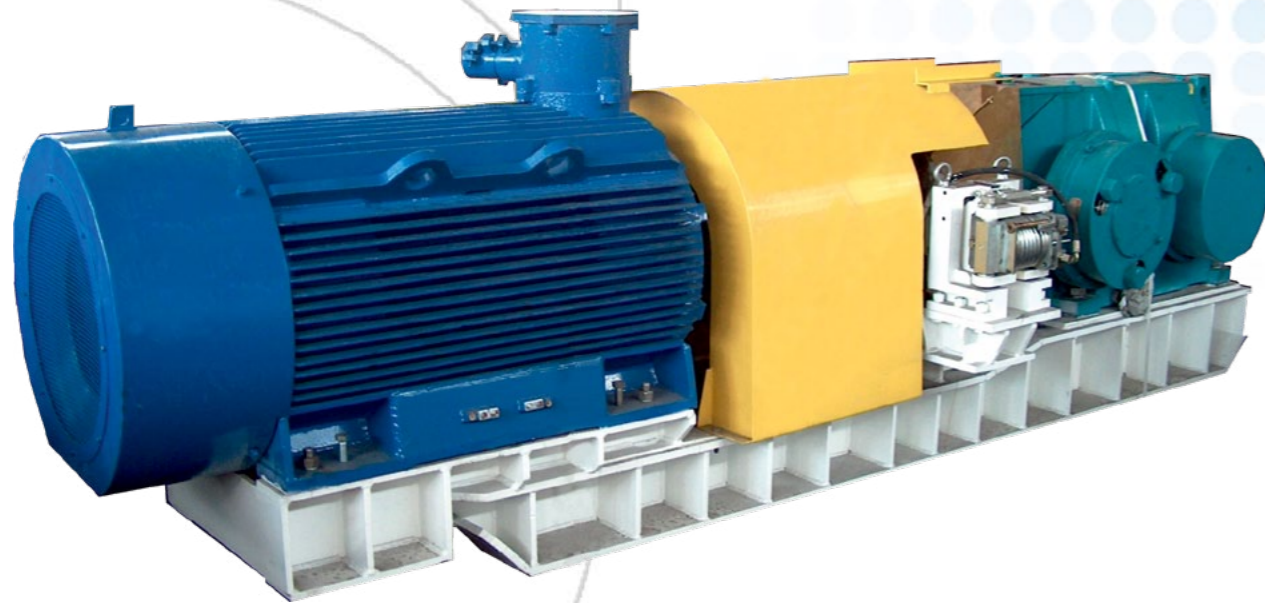

TRÓJFAZOWE SILNIKI TRAKCYJNE  
NISKIEGO I ŚREDNIEGO NAPIĘCIA  
THREE-PHASE SQUIRREL-CAGE TRACTION MOTORS  
LOW AND MEDIUM VOLTAGE  
ТРЕХФАЗНЫЕ ТЯГОВЫЕ ДВИГАТЕЛИ С КОРОТКОЗАМКНУТЫМ РОТОРОМ  
НИЗКОГО И ВЫСОКОГО НАПРЯЖЕНИЯ

SILNIK INDUKCYJNY DO NAPĘDU ELEKTRYCZNEGO ZESPOŁU  
TRAKCYJNEGO SXT315-4C, 280KW, 1772RPM, 2200V, 60Hz, IP22  
INDUCTION MOTOR FOR ELECTRIC MULTIPLE UNIT OF TYPE SXT315-4C  
ТРЕХФАЗНЫЙ ДВИГАТЕЛЬ ДЛЯ ПРИВОДА ЭЛЕКТРОПОЕЗДА ТИПА SXT315-4C

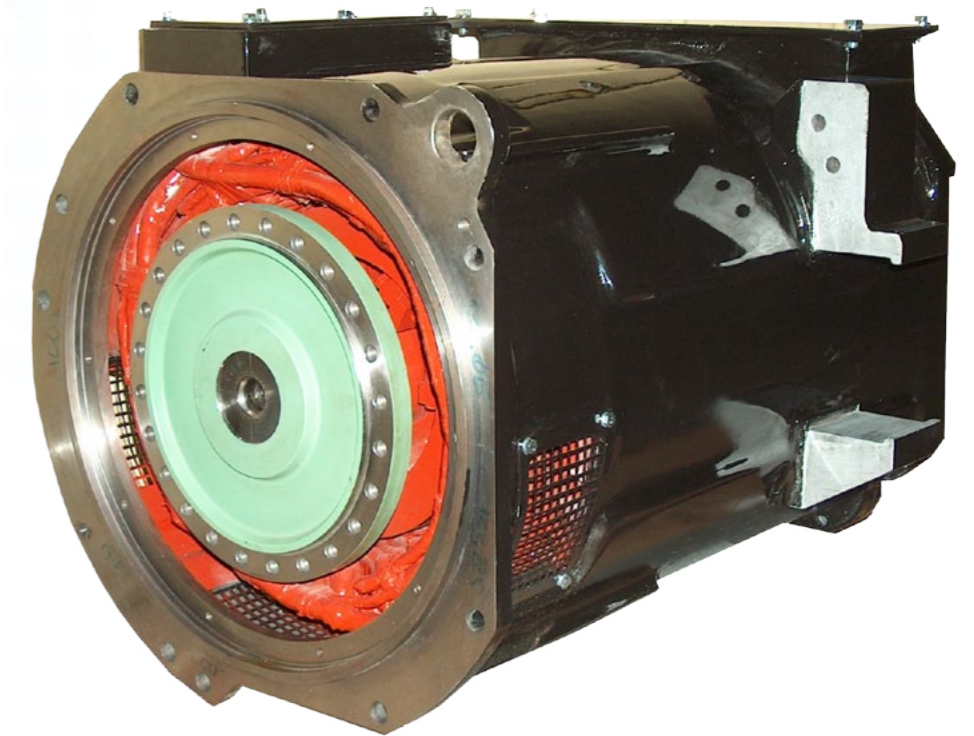

TRÓJFAZOWE SILNIKI TRAKCYJNE  
NISKIEGO I ŚREDNIEGO NAPIĘCIA  
THREE-PHASE SQUIRREL-CAGE TRACTION MOTORS  
LOW AND MEDIUM VOLTAGE  
ТРЕХФАЗНЫЕ ТЯГОВЫЕ ДВИГАТЕЛИ С КОРОТКОЗАМКНУТЫМ РОТОРОМ  
НИЗКОГО И ВЫСОКОГО НАПЯЖЕНИЯ

**SILNIK INDUKCYJNY DO LOKOMOTYWY STX500-4A  
830KW, 1296RPM, 2150V, 44Hz**

INDUCTION MOTOR FOR LOCOMOTIVE OF TYPE STX500-4A

ТРЕХФАЗНЫЙ ДВИГАТЕЛЬ ДЛЯ ПРИВОДА ЭЛЕКТРОВОЗА ТИПА STX500-4A



TRÓJFAZOWE SILNIKI TRAKCYJNE  
NISKIEGO I ŚREDNIEGO NAPIĘCIA  
THREE-PHASE SQUIRREL-CAGE TRACTION MOTORS  
LOW AND MEDIUM VOLTAGE  
ТРЕХФАЗНЫЕ ТЯГОВЫЕ ДВИГАТЕЛИ С КОРОТКОЗАМКНУТЫМ РОТОРОМ  
НИЗКОГО И ВЫСОКОГО НАПЯЖЕНИЯ

**SILNIK INDUKCYJNY DO NAPĘDU ELEKTRYCZNEGO ZESPOŁU  
TRAKCYJNEGO LK450X6 (ZMODERNIZOWANY SILNIK PRĄDU STAŁEGO)  
250KW, 987RPM, 2340V, 50Hz, IP22**

INDUCTION MOTOR FOR ELECTRIC MULTIPLE UNIT OF TYPE LK450X6 (MODERNIZED DC MOTOR)

ТРЕХФАЗНЫЙ ДВИГАТЕЛЬ ДЛЯ ПРИВОДА ЭЛЕКТРОПОЕЗДА ТИПА LK450X6  
(МОДЕРНИЗИРОВАННЫЙ ДВИГАТЕЛЬ ПОСТОЯННОГО ТОКА)



PRĄDNICE TRAKCYJNE  
TRACTION GENERATORS  
ТЯГОВЫЕ ГЕНЕРАТОРЫ

## ZESPÓŁ PRĄDNIC Ghp400M4C+Ghp315S4K

GENERATORS' SET Ghp400M4C+Ghp315S4K

ГЕНЕРАТОРНАЯ УСТАНОВКА Ghp400M4C+Ghp315S4K



TRÓJFAZOWE SILNIKI TRAKCYJNE I GENERATORY TRAKCYJNE  
DLA MODERNIZOWANEJ LOKOMOTYWY ST-43 (060DA)  
THREE-PHASE SQUIRREL-CAGE TRACTION MOTORS  
and GENERATORS FOR MODERNIZATION OF ST-43 (060DA) LOCOMOTIVE  
ТЯГОВЫЕ ДВИГАТЕЛИ И ГЕНЕРАТОРЫ ДЛЯ МОДЕРНИЗАЦИИ ЛОКОМОТИВА ST-43 (060DA)

Gfp 560 M8 - 1800kVA, 1400V, 1800rpm, 120Hz  
GDTM533F - 475kW, 945rpm, 1400V (AC), 48Hz

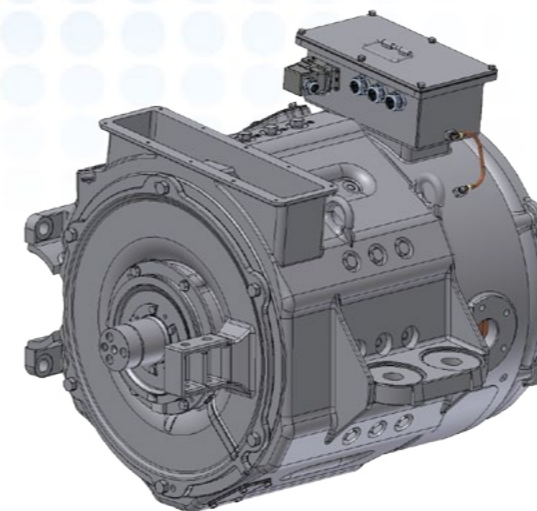
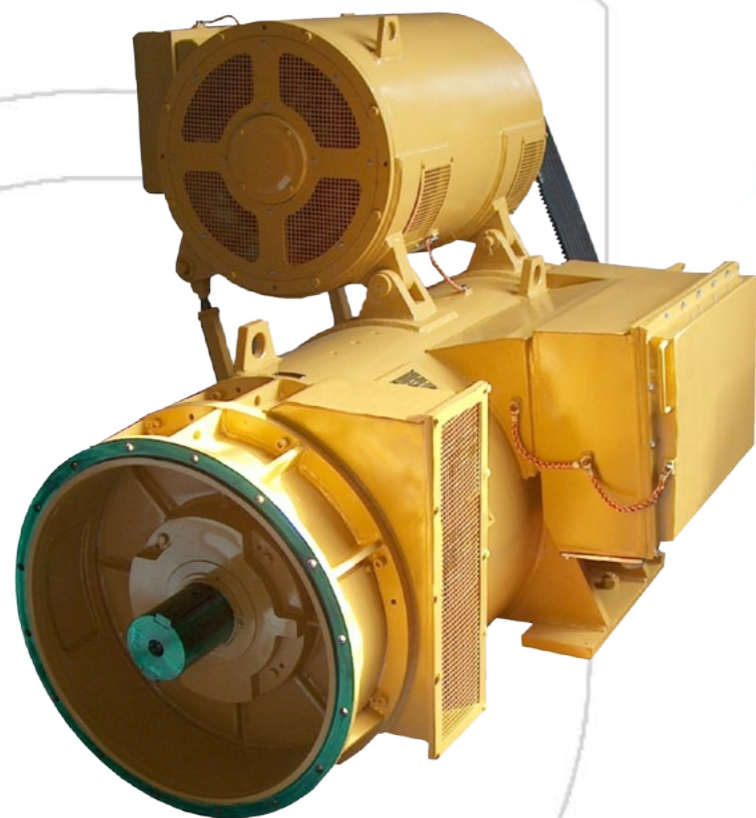

TRÓJFAZOWE SILNIKI KLATKOWE PIONOWE W WYKONANIU MORSKIM  
DO NAPĘDU STERÓW STRUMIENIOWYCH  
THREE-PHASE SQUIRREL-CAGE VERTICAL MARINE MOTORS  
FOR THRUSTER DRIVE  
ТРЕХФАЗНЫЕ ДВИГАТЕЛИ В МОРСКОМ ИСПОЛНЕНИИ

TRÓJFAZOWY SILNIK KLATKOWY TYPU mSCJVdm126YA  
950kW (S2-30min), 1184rpm, 440V, 60Hz, IP23

THREE-PHASE SQUIRREL-CAGE MARINE MOTOR OF TYPE mSCJVdm126YA

ТРЕХФАЗНЫЙ ДВИГАТЕЛЬ ТИПА mSCJVdm126YA



TRÓJFAZOWE SILNIKI KLATKOWE ZATAPIALNE: 2000-6600V  
STOPIEŃ OCHRONY: IP68  
THREE-PHASE SQUIRREL-CAGE SUBMERSIBLE MOTORS: 2000-6600V  
DEGREE OF PROTECTION: IP68  
ТРЕХФАЗНЫЕ ПОГРУЖНЫЕ ЭЛЕКТРОДВИГАТЕЛИ 2000-6000В  
СТЕПЕНЬ ЗАЩИТЫ IP68

TRÓJFAZOWY SILNIK KLATKOWY TYPU Shz355-4B  
(PIERWSZY ZATAPIALNY SILNIK 6kV W EUROPIE ŚRODKOWEJ)  
220kW, 1486rpm, 6000V, 50Hz, IP68

THREE-PHASE SQUIRREL-CAGE MOTOR OF TYPE Shz355-4B  
(FIRST SUBMERSIBLE MOTOR 6kV IN CENTRAL EUROPE)

ТРЕХФАЗНЫЙ ДВИГАТЕЛЬ ТИПА Shz355-4B

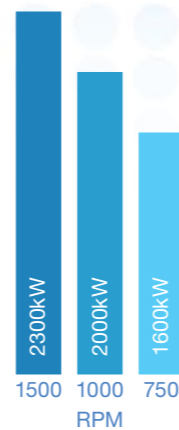





ZAKŁAD MASZYN ELEKTRYCZNYCH „EMIT” S.A.

ul. Narutowicza 72

99-320 Żychlin, Polska

tel. (+48 24) 285 10 14

fax (+48 24) 285 20 05

[emit@cantonimotor.com.pl](mailto:emit@cantonimotor.com.pl)

[www.emit-motor.com.pl](http://www.emit-motor.com.pl)